



ネジザウルス®の選び方

製品動画 対応ネジ頭径(mm)

オールラウンド

職場やご家庭、DIYで
多用途に使える

7・8 ページ

電子工作

SSD等の基板作業や自作PC
のメンテナンスに最適

8 ページ

ミリタリー

光の反射と錆を抑える
黒染めコーティング

9 ページ

メンテナンス

現場での整備、解体
など様々な作業に

9 ページ

電気工事

配線切断や結束バンドの
締付など電気工事に特化

10 ページ

水道工事

水道工事や配管作業に
必要な機能をプラス

11 ページ

オートメカニク

バイス機能により
ネジを掴んだ状態で
強力にロックできます

12 ページ



PZ-22

お求めやすいバリュータイプ



Φ3~9.5

PZ-55

元祖ネジザウルス

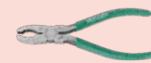

-

Φ3~8

PZ-58

マルチに活躍できる万能型



Φ3~9.5

PZ-77

先端スリム×新パワーハンドル



Φ3~9.5



PZ-57

静電気対策グリップ採用
小型で取り回しやすい

-

Φ2~3.5

PZ-60

奥まった場所にも届く



-

Φ2~5.5



PZ-32

屋外でもタフに使える
カスタムモデル

Φ3~9.5

PZ-33

陸上自衛隊、仕様品



-

Φ3~9.5



PZ-56・54

支点を切り替えて掴む



-

Φ3~10

PZ-59

パワフルな最強ペンチ



Φ3~12

PZ-78

強力偏芯タイプ
切断力30%アップ

Φ3~12

PZ-79

せん断刃により、VA線や溶接用
キャブタイヤケーブルなどを楽に切断

Φ3~12



PZ-63

止水栓・持ち出しソケット回し、
ケレップの取り付けと多機能

Φ3.5~5.5

PZ-81

奥まった場所での作業に最適、
ビニルライニング鋼管作業にも

Φ3~9.5

PZ-67

サイズを気にせず一発ロック!
オートアジャスト型

Φ3~9.5

PZ-64・65

取り回ししやすい小型タイプと
力が掛けやすい大型タイプ。

Φ3~9.5

PZ-66

奥まった場所にも届く

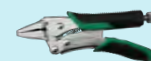

Φ3~5.5

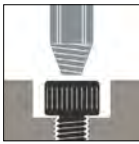

ネジモグラ®の選び方

頭の潰れた六角穴付ボルトを叩かず外せる!

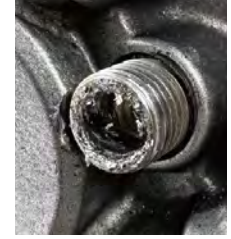

極短

【DBZ-310~350】



全長 18 mm

ごく狭い場所など作業時に高さ制限がある場合

14 ページ

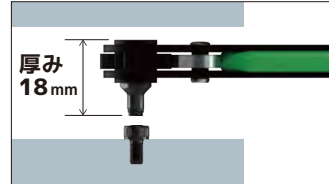

ミドル

【DBZ-410~450】



全長 65 mm

六角穴付ボルトが奥まった穴の底にある場合

15 ページ



電動工具OK

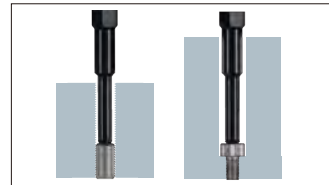

ホーローセットや穴の底にある六角穴付ボルトが外せる。



ロング

【DBZ-62~65】



全長 105 mm

16 ページ



電動工具OK



ネジモグラ対応表 (JIS)

ネジサイズ	キャップボルト		皿ボルト		ボタンボルト		イモネジ (ホーローセット)	
	対辺寸法	対応ネジモグラ (DBZ-)	対辺寸法	対応ネジモグラ (DBZ-)	対辺寸法	対応ネジモグラ (DBZ-)	対辺寸法	対応ネジモグラ (DBZ-)
M1.0	0.89 [※]	310 / 410	-	-	-	-	-	-
M1.6	1.5	315 / 415	-	-	-	-	-	-
M2.0			1.27 [※]	-	0.89	310 / 410	-	-
M2.5	2	320 / 420 / 62	1.5 [※]	315 / 415	1.27	-	-	
M3.0	2.5	325 / 425 / 63	2	320 / 420 / 62	1.5	315 / 415	-	
M4.0	3	330 / 430 / 63	2.5	325 / 425 / 63	2	320 / 420 / 62	-	
M5.0	4	340 / 440 / 64	3	330 / 430 / 63	2.5	325 / 425	-	
M6.0	5	350 / 450 / 65	4	340 / 440 / 64	3	330 / 430	-	
M8.0	6	-	5	350 / 450 / 65	4	340 / 440	-	
M10	8	-	6	-	5	350 / 450 / 65	-	

六角穴対辺 対応表 (JIS)

対辺寸法 (mm)	対応ネジモグラ (DBZ-)
0.89	310 / 410
1.5	315 / 415
2	320 / 420 / 62
2.5	325 / 425 / 63
3	330 / 430 / 63
4	340 / 440 / 64
5	350 / 450 / 65

参考にしてな~!



※ JIS に準拠しないサイズです。





ネジザウルス シリーズ



頭が出ているネジを
掴んで外す。



ナベネジ



トラスネジ



特殊ネジ



PZ-58

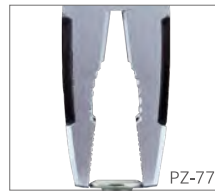

PZ-77



PZ-67



オールラウンド 職場やご家庭、DIYで多用途に使える

ネジザウルス GTV (PZ-77)

- ・つかむ・切る・ネジる・抜く 1本4役。
- ・超極低頭ネジにも対応。
- ・パワフルグリップ! エンドを強く握っても手が痛くならない。



トラスネジ
対応



T型
グリップ



ハネ付き



RoHS2



サイズ
175
mm

重さ
177
グラム



動画でチェック

切断能力(mm)



ステンレス
φ2



軟鉄線
φ3.2



銅線
φ4

専用キャップPZM-77付き

ネジザウルス GTV モーヴピンク (PZ-77P)

- ・ネジザウルス GTV にモーヴピンク仕様が新登場!



超極低頭ネジも
掴んで外せる!

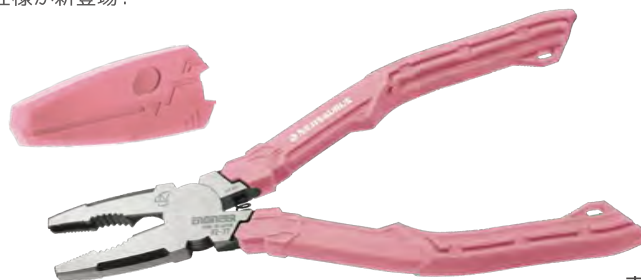

専用キャップPZM-77P付き

その手があったか! 毎日使えるあれこれ。



栓抜き

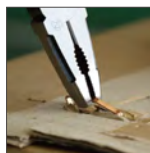

段ボールのホッチキス



クギ抜き



スプレー缶



動画でチェック



ペットボトルのフタ



缶のフタ



インクボトル



銀杏の殻割り

ネジザウルス GT (PZ-58)

- ・頭の低いトラスネジにも対応した最初のモデル!
- ・刃部に搭載し多様な活躍が可能なネジトラブルのスタンダードレスキューツール。



トラスネジ
対応



T型
グリップ



ハネ付き



RoHS2



タテ溝



ワイヤーカット



- [主な受賞履歴]
- 2009年 グッドデザイン賞
 - DIY協会会長賞
 - 2010年 近畿地方発明表彰「大阪府知事賞」
 - 大阪ものづくり発明大賞
 - 2011年 iF product design award 2011
 - 発明大賞「発明功労賞」
 - 全国発明表彰「日本商工会議所会頭発明賞」
 - 2012年 文部科学大臣賞「科学技術賞」
 - 2013年 DIYアイデア賞、ベストヒット賞



別売



PZM-58

先端のキズ&汚れを防止! 収納性もアップ。 PZ-58専用キャップ



動画でチェック

ネジザウルスSE (PZ-22)



トラスネジ
対応



ギア歯



T型
グリップ



- ・独自の先端形状により、頭の低いネジ(トラスネジ)にも対応。
- ・先端で縦に掴めるため、狭い場所でも作業できます。支点から先端までが短く、固く締まったネジでも、少ない力で回せます。
- ・ヨコ溝は噛み合うように配置されており、極薄板も確実に掴めます。
- ・グリップは耐油性に優れ、環境に優しいエラストマー。手によくフィットするデザイングリップ。



動画でチェック

自転車やバイク

錆びついたネジ

カーペットピン



ネジザウルス (PZ-55)



- ・「あきらめてませんか?外せないネジ。」そんなキャッチと共に登場した元祖ネジザウルス。
- ・用途が広がるマルチセレーションタイプ。

タテ溝

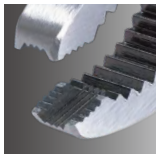

電子工作

SSD等の基板作業や自作PCのメンテナンスに最適

ネジザウルス m2 (PZ-57)



ESD 対応グリップ
表面抵抗値 $1 \times 10^6 \sim 10^7 \Omega$



- ・極小サイズの潰れたネジも外せます!
- ・M2以下の精密ネジに最適。
- ・ESD対応グリップ搭載。小型・軽量設計のポケットサイズ。

タテ溝

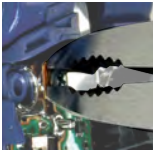
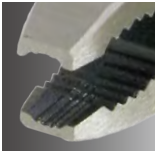

ネジザウルス Z (PZ-60)



トラスネジ
対応



ギア歯



T型
グリップ



- ・狭く奥まった所のネジも外せるラジペン型!!
- ・ギア歯を搭載し極薄板も確実に掴めます。
- ・細い線も軽い力で切断可能!



タテ溝

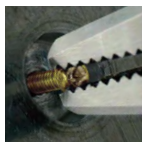

ギア歯 (PAT.)



ワイヤーカット

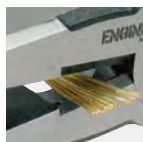

品番	価格	サイズ (mm)	掴めるネジ頭 (mm)	タテ溝硬度 (HRC)	切断能力 (mm)	重量 (g)	JAN コード (49898330)	梱包 数量 (ヶ)	材質	
PZ-77	¥4,235 (3,850)	W182xH50xD15	Φ3~9.5	60±2	銅線Φ4.0	183	39776	5	■本体：炭素鋼 ■グリップ：エラストマー (PZ-55のみ合成ゴム)	
PZ-77P	¥4,235 (3,850)	W182xH50xD15			-	183	01537			
PZ-58	¥3,377 (3,070)	W160xH54xD15			銅線Φ3.2	130	39585			
PZ-22	¥1,760 (1,600)	W175xH52xD15			-	165	39004			
PZ-55	¥3,234 (2,940)	W150xH53xD11			Φ3~8	-	125			39554
PZ-57	¥3,278 (2,980)	W120xH52xD11			Φ2~3.5	-	100			39578
PZ-60	¥3,905 (3,550)	W193xH57xD15	Φ2~5.5	-	銅線Φ3.2	180	39622			
PZM-77	¥248 (225)	-	-	-	-	-	39653	10	■エラストマー	
PZM-77P	¥248 (225)	-	-	-	-	-	01544			
PZM-58	¥248 (225)	-	-	-	-	-	39639			

※PZ-58, 77は交換部品の販売も行っております。(詳細は115ページをご覧ください)

ネジザウルス
回す
つかむ
切る
削る
むく
圧着
ハンダ
検査
工具セット
収納
ESD
ケミカル



ミリタリー 光の反射と錆を抑える黒染めコーティング

ネジザウルス

回す

つかむ

切る

削る

むく

圧着

ハンダ

検査

工具セット

収納

ESD

ケミカル

ネジザウルス JS (PZ-32)

最強のフィールドギア

- ・ギア歯で極薄板もしっかり掴む。
- ・金属本体を貫通させた落下防止穴で高所作業時も安心。
- ・本体は黒染めコーティングにより高い防錆力を実現。

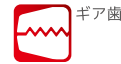

ネジザウルス DF (PZ-33)

陸上自衛隊仕様ネジザウルス

- ・PZ-32の基本機能に加えストリッパーを搭載したモデル。
- ・ストリッパー穴径：Φ0.85、1.2mm
- (陸上自衛隊で標準使用される野外用通信線、「1/TT」「2/TT」のストリッパーに特化。)

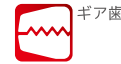

切断刃 1/TTの2本同時切断が可能な
高耐久刃を搭載。



動画でチェック



メンテナンス 現場での整備、解体など様々な作業に

ネジザウルス RX (PZ-59)

- ・潰れたネジ、錆びたネジを掴んで回せる大型のネジザウルス
- ・従来のペンチでは両立できなかった「細線のカット」と「薄板を掴む」作業が可能。



動画でチェック



ネジザウルス CP (PZ-54)

- ・コンビネーション型で2段階のサイズ切替が可能！
- ・大きなネジもガッチリ掴んで回せます。

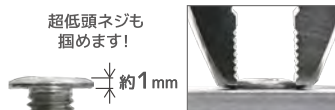
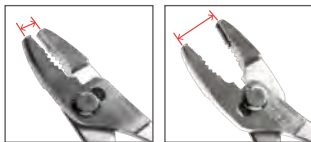

ネジを掴むタテ溝



ネジザウルス XP (PZ-56)

- ・コンビネーション型で2段階のサイズ切替が可能！
- ・セットピンに負荷がかからない独自のクロスボディ構造で耐久性に優れています。



品番	価格	サイズ (mm)	刃長 (mm)	掴めるネジ頭 (mm)	タテ溝硬度 (HRC)	切断能力 (mm)	重量 (g)	JANコード (49898330)	梱包数量 (ケ)	材質
PZ-32	¥3,795 (3,450)	W160xH55xD16	12	Φ3~9.5	60 ± 2	銅線 Φ3.2	125	39325	5	■本体：炭素鋼 ■グリップ：エラストマー
PZ-33	¥3,960 (3,600)	W160xH55xD16	7.5	Φ3~9.5	60 ± 2	銅線 Φ3.2	125	39332	5	
PZ-59	¥4,367 (3,970)	W204xH53xD19	10	Φ3~12	60 ± 2	銅線 Φ3.5	295	39592	5	
PZ-54	¥3,927 (3,570)	W175xH48xD14	2	Φ3~9.5	60 ± 2	軟鉄線 Φ2.0	155	39547	5	■本体：炭素鋼
PZ-56	¥3,927 (3,570)	W175xH48xD15	-	Φ3~10	60 ± 2	-	187	39561	5	■本体：クロムバナジウム鋼
PZM-30	¥281 (255)	-	-	-	-	-	-	39646	10	■エラストマー



電気工事

配線切断や結束バンドの締付など電気工事に特化

ネジザウルス EL (PZ-78)

電気工事に最適！ 電設のネジザウルス



トラスネジ
対応



T型
グリップ



動画でチェック

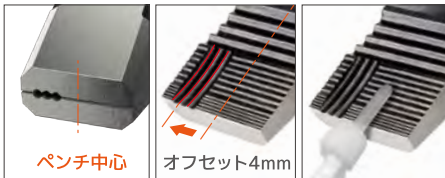

ペンチ中心

オフセット4mm

オフセット ネジザウルス機能

タテ溝をペンチの中心から4mmずらすことで、
細い結束バンドなども確実に掴めます。



VVF一発カット！

VVF:2.6x3C
軟鉄線:Φ3.2mm
銅線:Φ4mm
ステンレス線:Φ2mm
より線:8mm²



くわえ部

三分ナット(M10相当)
も回せます。



簡易圧着機能

対応端子サイズ
1.25~3.5mm²



強力偏芯タイプ

従来ペンチより
30%切断力アップ。



落下防止用 ストラップホール

ネジザウルス VA(PZ-79)

切る・つかむ・回すで電気工事に最適！



トラスネジ
対応



動画でチェック



切る せん断刃で軽々カット



通常のペンチ

PZ-79

刃が交差するせん断刃のため通常のペンチより軽く切れます。



切断可能例

VVF	VVR	CV	溶接用キャプタイヤ	エアコン用銅管
2.6x3C	5.5x3C	5.5x3C	22sq	二分三分

つかむ 薄物も確実に掴める

クロスハッチ

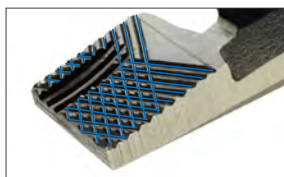

回す なめたネジの頭を掴んで外す

オフセット ネジザウルス機能

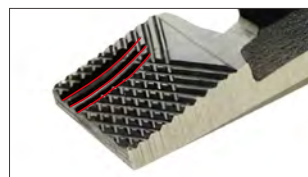

タテ溝を4mmずらすことで、細い結束バンドなども確実に掴めます。

品番	価格	サイズ (mm)	刃長 (mm)	掴めるネジ頭 (mm)	タテ溝硬度 (HRC)	切断能力 (mm)	重量 (g)	JAN コード (49898330)	梱包 数量 (ケ)	材質
PZ-78	¥4,279 (3,890)	W225xH54xD17	21			軟鉄線Φ3.2 銅線Φ4.0	350	39783	5	■本体:炭素鋼
PZ-79	¥4,103 (3,730)	W215xH52xD17	20	Φ3~12	60 ± 2	VVF2.6×3C	340	39790	5	■グリップ:エラストマー

ネジザウルス



回す

つかむ

切る

削る

むく

圧着

ハンダ

検査

工具セット

収納

ESD

ケミカル



水道工事

水道工事や配管作業に必要な機能をプラス

ネジザウルス



回す

つかむ

切る

削る

むく

圧着

ハンダ

検査

工具セット

収納

ESD

ケミカル

ネジザウルスWP (PZ-63)

水回りの救世主!

- ・水回りの様々な作業に最適な機能を搭載。
- ・ケレップの取り出し、ネジ外し、止水栓回し、持ち出しソケット回しと多機能。
- ・グリップはお好みに合わせて着脱が可能です。



動画でチェック

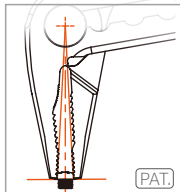

ネジザウルス機能

プライヤー先端の両アゴ部が独自のアイソセレス(二等辺三角形)構造でネジを真上から均等に保持できます。

持ち出しソケット(ザルボ)

錐状の六角レンチは差し込みやすく錆びた持ち出しソケットにも使えます。(対応サイズ:呼び13、六角穴対辺12mm)

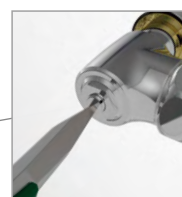
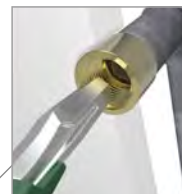

ケレップ(コマパッキン)

先細なのでケレップも掴めます。(対応サイズ:呼び13、外径Φ15mm)



着脱可能グリップ

着脱可能グリップ

止水栓

マイナスネジ回し。従来品では対応できなかった止水栓ネジも回せます。(対応サイズ:7.8x1mm)

ネジザウルスWP-2 (PZ-81)

奥まった場所での作業に最適、ビニルライニング鋼管作業にも

- ・ネジ外し機能を搭載した、クイックアジャスト機能付きウォーターポンププライヤー。
- ・クイックアジャスト機能により、グリップをスライドさせるだけで開口調整ができます。
- ・丸棒、角棒、薄板など、さまざまな対象を掴めます。
- ・潰れたネジ、錆びたネジを先端のタテ溝で掴んで回せます。
- ・独自の先端形状により、頭の低いネジ(トラスネジ)にも対応。



動画でチェック

直径最大 60mmまで対応!

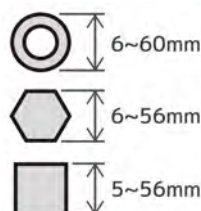

ネジザウルス機能

トラスネジにも対応!



ラッチを1段開いた状態でネジの頭を掴んでください。



クイックアジャスト機能



奥まったところに最適!

品番	価格	サイズ (mm)	掴めるネジ頭 (mm)	タテ溝硬度 (HRC)	切断能力 (mm)	最大つかみ幅 (mm)	重量 (g)	JANコード (49898330)	梱包数量 (ヶ)	材質
PZ-63	¥4,279 (3,890)	W257xH65xD21	Φ3.5~5.5	60 ± 2	鋼線Φ2.0	Φ41	410	39660	5	■本体: 炭素鋼 ■グリップ: エラストマー
PZ-81	¥3,817 (3,470)	W260xH55xD17	Φ3~9.5	60 ± 2	-	Φ60	320	39813		



オートメカニック バイス機能によりネジを掴んだ状態で強力にロックできます

ネジザウルス VP-4 (PZ-67)



トラスネジ
対応



- ・薄物でも厚物でも一発ロック、面倒な調整無しで作業効率アップ。
- ・大小様々なネジも掴んでロックし、外せます。
- ・保持力調整ネジで、掴む力を調整できます。



動画でチェック

薄物も厚物もサイズを気にせず、一発ロック。



サイズの違う対象を掴むとき、従来のバイスプライヤーで必要だった開き幅の調整が不要で作業効率がアップします。

なめたネジの頭を掴んで外せます。



ネジサイズ
Φ3~9.5mm



トラスネジ サビネジ 特殊ネジ



ロック解除レバー

調整ネジで保持力を弱くしたり、強くすることができます。



ネジ部をほぼ中間の位置で使用してください。

さらに保持力を強くする場合はネジを時計回りに回してください。



板材
(~15mm)

パイプ
(Φ7~20mm)

角材
(~15mm)

ホース
クリップ

ネジザウルス VP-1~3 (PZ-64・65・66)



トラスネジ
対応



- ・対象のサイズに合わせて選べる2サイズ。



PZ-64



PZ-65



- ・世界初!ミドルノーズタイプ!!



狭く奥まった所のネジも外せるミドルノーズ。

PZ-66



35mm
ミドルノーズ



動画でチェック

VP-1~3 共通仕様



安全解除



増し締め可能



潰れたネジも
パチンッとロック!

品番	価格	サイズ (mm)	掴めるネジ頭 (mm)	タテ溝硬度 (HRC)	切断能力 (mm)	重量 (g)	JAN コード (49898330)	梱包 数量 (ヶ)	材質
PZ-67	¥4,565 (4,150)	W175xH52xD26	Φ3~9.5	60 ± 2	-	265	39714	5	■本体:クロムモリブデン鋼
PZ-64	¥2,926 (2,660)	W150xH55xD18	Φ3~9.5	60 ± 2	銅線Φ1.6	205	39677	5	■本体:クロムモリブデン鋼
PZ-65	¥3,157 (2,870)	W190xH70xD25	Φ3~9.5	60 ± 2	銅線Φ2.3	400	39684	5	■クリップ:エラストマー
PZ-66	¥2,926 (2,660)	W150xH55xD18	Φ3~5.5	60 ± 2	-	210	39691	5	

ネジザウルス



回す

つかむ

切る

削る

むく

圧着

ハンダ

検査

工具セット

収納

ESD

ケミカル



ネジモグラ®の使い方

頭の潰れた六角穴付ボルトを叩かず外せる!



対応工具表

<p>極短</p> <p>[DBZ-310 ~ 350]</p> <p>全長 18 mm</p>	<p>NEW ビットアダプター (DR-35)</p> <p>※六角穴対応4 ~ 5mm用のネジモグラにおすすめ。</p>	<p>差込角 9.5 sq</p> <p>お手持ちのソケットハンドル</p>
	<p>ユニバーサルジョイント DR-26 (88.5 mm)</p> <p>貫通エクステンション DR-28 (100 mm)</p>	<p>極薄ラチェットドライバー (DR-27)</p>
<p>ミドル</p> <p>[DBZ-410 ~ 450]</p> <p>全長 65 mm</p>	<p>ユニバーサルジョイント DR-25 (100 mm)</p> <p>貫通エクステンション DR-22 (100 mm)</p> <p>DR-23 (150 mm)</p> <p>DR-24 (190 mm)</p>	<p>NEW MINI ドライヴ (DZ-80)</p> <p>GTドライヴ (DZ-70)</p> <p>※極短ビットを直接装着することはできません。ご使用頂く際は[DR-26/28]と組合せてください。</p>
	<p>ロング</p> <p>[DBZ-62 ~ 65]</p> <p>全長 105 mm</p>	

	極薄ラチェットドライバー (DR-27)	ビットアダプター (DR-35)	貫通エクステンション (DR-28) ユニバーサルジョイント (DR-26)	MINI ドライヴ (DZ-80) GTドライヴ (DZ-70)	貫通エクステンション (DR-22・23・24) ユニバーサルジョイント (DR-25)
<p>極短</p> <p>(DBZ-310~350)</p> <p>全長 18 mm</p>	○	○	○	×	×
<p>ミドル</p> <p>(DBZ-410~450)</p> <p>全長 65 mm</p>	△ ※	△ ※	△ ※	○	○
<p>ロング</p> <p>(DBZ-62~65)</p> <p>全長 105 mm</p>	△ ※	△ ※	△ ※	○	○

※装着は可能ですがビットが破損する恐れがあります。M6以上のネジには使用を控えてください。

ネジモグラ 極短 (DBZ-310~350)

・ 極短設計で狭い場所におすすめ！



極短 (全長 18 mm)

DBZ-310



DBZ-315



DBZ-320



DBZ-325



DBZ-330



DBZ-340



DBZ-350



ネジモグラ 極短 対応表 (JIS)

品番	六角穴 対辺 (mm)	キャップ ボルト	ボタン 皿ボルト	※3 ホーロー セット
DBZ-310	0.89 ※1	M1 ※2	—	M2
DBZ-315	1.5	M1.6 / M2	M2.5 ※2	M3
DBZ-320	2	M2.5	M3	M4
DBZ-325	2.5	M3	M4	M5
DBZ-330	3	M4	M5	M6
DBZ-340	4	M5	M6	M8
DBZ-350	5	M6	M8	M10

(※1) 0.89mm用ビット (DBZ-310) には「1.0」と印字しています。
 (※2) JISに準拠しないサイズです。
 (※3) 固着したホーローセットには使用しないでください。

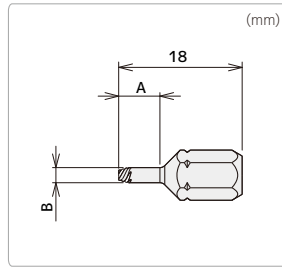

品番	価格	サイズ (mm)		重量 (g)	JAN コード (49898330)	梱包 数量 (ケ)
		A	B			
DBZ-310	¥1,353 (1,230)	5	∅1.4	2.8	14810	10
DBZ-315		6	∅2.2	2.9	14827	
DBZ-320		6	∅3.0	3.1	14834	
DBZ-325		6	∅3.9	3.4	14841	
DBZ-330		6	∅4.6	3.6	14858	
DBZ-340		6	∅5.5	4.0	14865	
DBZ-350		—	—	—	4.3	

ネジモグラ 極短 セット (DBZ-301) **NEW**



【セット内容】

DBZ-310
DBZ-315
DBZ-320
DBZ-325
DBZ-330
DBZ-340
DBZ-350

品番	価格	内容品	重量 (g)	JAN コード (49898330)	梱包 数量 (ケ)
NEW DBZ-301	¥8,910 (8,100)	DBZ-310~350	30	14889	10

ネジモグラ 極短 関連製品 (DR-26~28・35) 詳細は 26 ページ

極薄ラチェットドライバー 【DR-27】

極薄ヘッドで狭いスペースでの作業に威力を発揮！

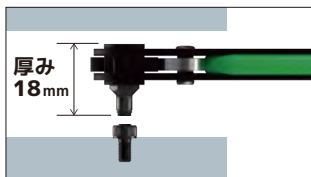

ネジモグラ装着時



早回し可能

ビットアダプター 【DR-35】 **NEW**

六角軸6.35mmから差込角9.5sqに変換可能！



ユニバーサルジョイント 【DR-26】

極短ビットと組み合わせて手の届かない隅にも対応可能！

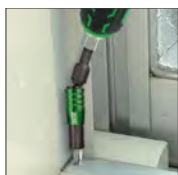

貫通エクステンション 【DR-28】

極短ビットを奥まった所でも使用可能に！



品番	価格	重量 (g)	JAN コード (49898330)	梱包 数量 (ケ)
DR-26	¥2,178 (1,980)	53	12267	25
DR-27	¥1,408 (1,280)	54	12274	10
DR-28	¥1,705 (1,550)	35	12281	25
NEW DR-35	¥1,628 (1,480)	27	12366	25



回す

つかむ

切る

削る

むく

圧着

ハンダ

検査

工具セット

収納

ESD

ケミカル



回す

つかむ

切る

削る

むく

圧着

ハンダ

検査

工具セット

収納

ESD

ケミカル

ネジモグラ ミドル (DBZ-410~450)

- ・先細なのでホーローセットや穴の底にある六角穴付ボルトが外せる！
- ・奥まったスペースでも使用できるミドルタイプ。

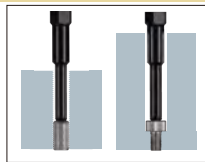

ミドル (全長 65 mm)



ネジモグラ ミドル 対応表 (JIS)

品番	六角穴 対辺 (mm)	キャップ ボルト	ボタン 皿ボルト	※3 ホーロー セット
DBZ-410	0.89 ※1	M1 ※2	—	M2
DBZ-415	1.5	M1.6 / M2	M2.5 ※2	M3
DBZ-420	2	M2.5	M3	M4
DBZ-425	2.5	M3	M4	M5
DBZ-430	3	M4	M5	M6
DBZ-440	4	M5	M6	M8
DBZ-450	5	M6	M8	M10

(※1) 0.89mm用ビット (DBZ-410) には「1.0」と印字しています。
 (※2) JIS に準拠しないサイズです。
 (※3) 固着したホーローセットには使用しないでください。

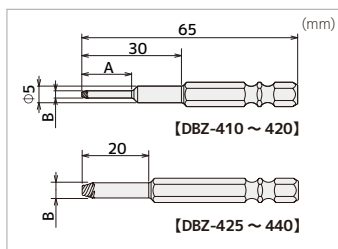

品番	価格	サイズ (mm) A B	重量 (g)	JAN コード (49898330)	梱包 数量 (ケ)
DBZ-410	¥1,595 (1,450)	10	11.5	14919	10
DBZ-415		15	11.2	14926	
DBZ-420		15	11.4	14933	
DBZ-425		—	12.6	14940	
DBZ-430		—	13.5	14957	
DBZ-440		—	14.6	14964	
DBZ-450		—	16.2	14971	

ネジモグラミドル セット (DBZ-401) **NEW**

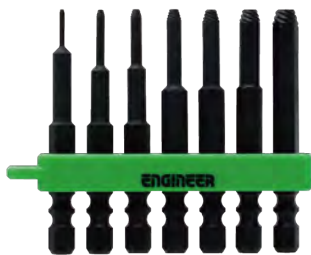

- 【セット内容】
 DBZ-410
 DBZ-415
 DBZ-420
 DBZ-425
 DBZ-430
 DBZ-440
 DBZ-450

品番	価格	内容品	重量 (g)	JAN コード (49898330)	梱包 数量 (ケ)
NEW DBZ-401	¥10,505 (9,550)	DBZ-410~450	97	14988	10

MINI ドライブ ネジモグラセット (DZ-84) **NEW**



・2024年春 発売予定



- 【セット内容】
 DZ-80
 DBZ-401

品番	価格	内容品	重量 (g)	JAN コード (49898330)	梱包 数量 (ケ)
NEW DZ-84	¥12,100 (11,000)	DZ-80・DBZ-401	137	09847	10

ネジモグラの裏技



下穴を開ければあらゆるネジを外せます！

手順 1 下穴を開ける。



ドリルを垂直にあて、ネジ穴の底面まで掘ってください。

切削深さの目安

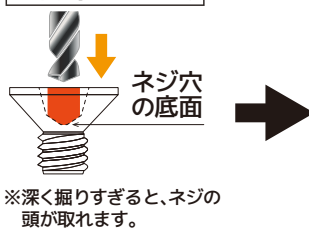

※深く掘りすぎると、ネジの頭が取れます。

手順 2 ネジモグラでネジを外す。



掘った下穴に対応したネジモグラを垂直に入れて、押す力：7 回す力：3 を意識しながら反時計方向にネジを回してください。

ネジモグラ (DBZ-62~65)



ロング (全長 105 mm)



ネジモグラ ロング 対応表 (JIS)

品番	六角穴 対辺 (mm)	キャップ ボルト	ボタン 皿ボルト	※ ホーロー セット
DBZ-62	2	M2.5	M3	M4
DBZ-63	2.5 ~ 3	M3 / M4	M4 / M5	-
DBZ-64	4	M5	M6	-
DBZ-65	5	M6	M8	M10

(※) 固着したホーローセットには使用しないでください。

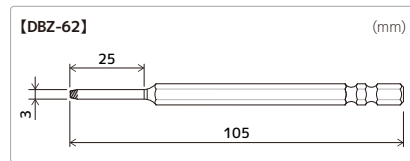

品番	価格	全長 (mm)	重量 (g)	JAN コード (49898330)	梱包 数量 (ケ)
DBZ-62	¥1,210 (1,100)	105	25	14711	10
DBZ-63		27	14728		
DBZ-64		27	14735		
DBZ-65		27	14742		

ネジモグラ セット (DBZ-20)



【セット内容】
DBZ-62
DBZ-63
DBZ-64
DBZ-65

品番	価格	内容品	重量 (g)	JAN コード (49898330)	梱包 数量 (ケ)
DBZ-20	¥3,960 (3,600)	DBZ-62~65	125	14421	10

GTドライブ ネジモグラセット (DZ-74) **NEW**



・2024年春 発売予定



【セット内容】
DZ-70
DBZ-62
DBZ-63
DBZ-64
DBZ-65

品番	価格	内容品	重量 (g)	JAN コード (49898330)	梱包 数量 (ケ)
NEW DZ-74	¥5,885 (5,350)	DZ-70・DBZ-62~65	256	09748	5

下穴 / ネジモグラ対応表

ドリル直径 (mm)		1	1.5	2	2.5	3	4	5
品番 (DBZ-)	極短	310	315	320	325	330	340	350
	ミドル	410	415	420	425	430	440	450
	ロング	-	-	62	63	-	64	65

ネジモグラの使用上限

品番 (DBZ-)	極短	310	315	320	325	330	340	350
	ミドル	410	415	420	425	430	440	450
	ロング	-	-	62	-	63	64	65
許容ネジサイズ (最大)		M2	M2.6	M3	M4	M5	M6	M8

※【許容ネジサイズ (最大)】を超えるネジに使用すると、ネジモグラが破損する恐れがあります。

作業上の注意

●接着剤、サビ、変形が原因で固着しているネジには使用することができません。固着の原因を解消してから作業してください。●左ネジには使用することができません。●硬度の高いネジに使用する際は、ネジに下穴を開ける際に超硬ドリルを使用してください。●ネジモグラを電動工具で使用する際は、低速モードで使用してください。



【ネジモグラの裏技】特集ページ

工具の選定方法や実際の作業方法を詳細に説明しています。



頭の出ていないネジを外す。

蝶番

自動車・バイク

奥まった箇所へのネジ

ネジザウルスではつかめないネジも外せる！

なめた皿ネジを叩かず外す！



ネジバズーカ【プラスネジ軽症用】(DBZ-51・57・58) 意匠登録済

なめたプラスネジの十字穴が軽症の場合は、ネジバズーカを叩かず押し付けて回すだけで外せます。



叩かず外す

軽症用



動画でチェック (基本編)



軽症

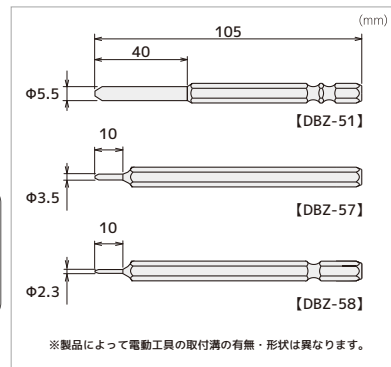

※製品によって電動工具の取付溝の有無・形状は異なります。

叩かず外せる秘密！

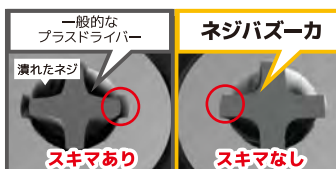

プラスネジがなめても、最外周は損傷せずに残っている場合がほとんどです。ネジバズーカの先端が4ヶ所の溝に噛み合い、叩かなくても外せます。

車・バイク

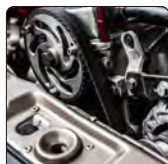

配電盤

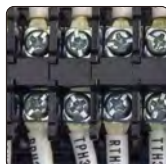

時計の電池交換



メガネの修理



動画でチェック (応用編)

品番	価格	対応ネジ サイズ	症状	重量 (g)	JAN コード (49898330)	梱包 数量 (ヶ)
DBZ-51	¥1,320 (1,200)	No.2 (M3~5)	軽症	24	14513	10
DBZ-57		No.1 (M2~3)		25	14674	
DBZ-58		No.0 (M1.4~2)		25	14681	

ネジバズーカ【プラスネジ重症用】(DBZ-52) 意匠登録済

なめたプラスネジの十字穴が重症の場合はネジバズーカを叩き込んで回すことができます。



叩いて外す

重症用



動画でチェック

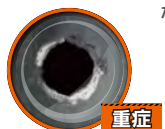

重症



潰れた皿ネジ



軽く叩いて刺すピット

プラス No.2



DBZ-52

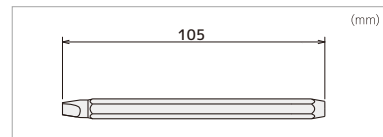

品番	価格	対応ネジ サイズ	症状	重量 (g)	JAN コード (49898330)	梱包 数量 (ヶ)
DBZ-52	¥1,320 (1,200)	No.2 (M3~5)	重症	27	14520	10

なめた六角穴付ボルトを外す！



ネジバズーカ【六角穴付ボルト用】(DBZ-53・54・56) 意匠登録済

六角穴付ボルトの固着度合いが重症の場合はネジバズーカを叩き込んで回すことができます。



叩いて外す



動画でチェック



対辺 2.5-3 mm



DBZ-53

対辺 4 mm



DBZ-54

対辺 5 mm



DBZ-56

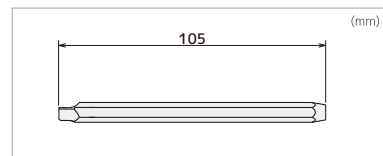

品番	価格	対応ネジ 六角穴対辺	症状	重量 (g)	JAN コード (49898330)	梱包 数量 (ヶ)
DBZ-53	¥1,320 (1,200)	2.5~3mm	重症	26	14537	10
DBZ-54		4mm		26	14650	
DBZ-56		5mm		26	14667	

GTドライブ ネジバズーカセット (DZ-76) **NEW**



ネジバズーカに最適化された貫通グリップと、プラスネジに使えるネジバズーカを4本セット。保管に便利なビットホルダー付き。



【セット内容】

- DZ-70
- DBZ-58(※)
- DBZ-57
- DBZ-51
- DBZ-52(※)
- ビットホルダー

※ラバーは付属いたしません。



ネジザウルス GTドライブ 01 (DZ-71)



- ### 【セット内容】
- DZ-70
 - DBZ-51



通常のドライバーより力をかけやすい薄型形状



衝撃で錆固着をはがす貫通グリップ



固着したネジもラクラク回せるボルスター付き (対辺13mm)

品番	価格	付属ビット	サイズ (mm)				重量 (g)	JANコード (49898330)	梱包数量 (ケ)
			軸長 (装着時)	対応軸	全長	柄径			
NEW DZ-76	¥5,885 (5,350)	DBZ-58・57・51・52	73	6.35	194	38	250	09762	5
DZ-71	¥3,300 (3,000)	DBZ-51							

ネジバズーカ4本セット (DBZ-22)



【セット内容】

- DBZ-58(※)
- DBZ-57
- DBZ-51
- DBZ-52(※)

※ラバーは付属いたしません。

頭が掴めない+ネジ用



品番	価格	内容品	ケースサイズ (mm)	重量 (g)	JANコード (49898330)	梱包数量 (ケ)
DBZ-22	¥3,960 (3,600)	DBZ-58・57・51・52	H165xW75xD10	125	14445	10

ネジバズーカ4本セット (DBZ-21)



【セット内容】

- DBZ-57
- DBZ-51
- DBZ-52(※)
- DBZ-53(※)

※ラバーは付属いたしません。

頭が掴めない+ネジ用

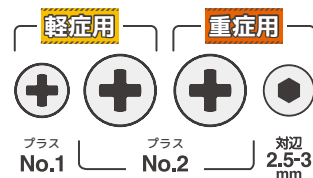

品番	価格	内容品	ケースサイズ (mm)	重量 (g)	JANコード (49898330)	梱包数量 (ケ)
DBZ-21	¥3,960 (3,600)	DBZ-57・51・52・53	H165xW75xD10	125	14438	10

ネジバズーカ (DBZ-55B・60G・R・50B・G・R)



ハンマーで叩いて外す製品はありますが、ネジバズーカはネジ溝が軽症なら叩かずに外せるビットを装備。皿ネジ、ナベネジ等に対応したネジ外し専用工具です。

DBZ-55B

ビット3種+専用グリップ



DBZ-60G

ビット2種+専用グリップ



DBZ-60R

ビット2種+専用グリップ



品番	価格	セット重量 (g)	セット内容品	JANコード (49898330)	梱包数量 (ケ)	材質
DBZ-55B	¥3,850 (3,500)	157	DBZ-50B, 51, 52, 53	14551	5	■ビット:炭素鋼 ■ラバー:エラストマー ■グリップ:ABS、ナイロン
DBZ-60G	¥2,860 (2,600)	131	DBZ-50G, 51, 52	14629		
DBZ-60R	¥2,860 (2,600)	131	DBZ-50R, 51, 52	14612		
DBZ-50B				14483	1	■グリップ:ABS、ナイロン
グリップのみ DBZ-50G	¥990 (900)	83	-	14490		
DBZ-50R				14506		

ネジザウルス
 回す
 つかむ
 切る
 削る
 むく
 圧着
 ハンダ
 検査
 工具セット
 収納
 ESD
 ケミカル

合体工具

ネジタル・トランスフォーメーション

かゆい所に手が届く、ネジザウルスの仲間たち

DBZ-20

ネジモグラセット

16 ページ

なめた六角穴付ボルトを叩かず外す。

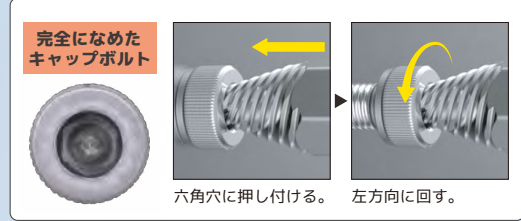

[セット内容]

品番	対応ネジの六角穴対辺
DBZ-62	2 mm
DBZ-63	2.5 ~ 3 mm
DBZ-64	4 mm
DBZ-65	5 mm

動画を
チェック



動画を
チェック



DBZ-21

DBZ-22

ネジバズーカセット

18 ページ

なめた皿ネジを叩かず(軽症)外す。

動画を
チェック



軽症のネジ

十字の溝が
まだ残っている。



プラスネジ



叩かず外す!

重症のネジ

十字の溝や六角の
角が残っていない。



プラスネジ



キャップボルト



叩いて
外す!

対応表

	+ プラスネジ		○ キャップボルト
	軽症	重症	
DBZ-21	No.2, No.1	No.2	六角穴対辺 2.5~3 mm
DBZ-22	No.2, No.1, No.0	No.2	-

ネジキャッチ 26 ページ

三色のカラーバリエーションで識別に便利!

DR-19

ライムグリーン



DR-19P

ショッキングピンク



DR-19Y

マリゴールド

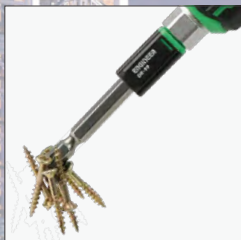

強力マグネットで
ネジをキャッチ



可変式でトーションビットや
段付きビットにも最適

動画を
チェック



GT ドライヴ **25 ページ**

強力なトルクを生む人間工学（エルゴノミクス）デザイン

- DZ-70**
グリップのみ
- DZ-71**
DBZ-51 付



叩ける貫通グリップ



対辺13mm ボルスター

動画を
チェック



貫通エクステンション **26 ページ**

貫通ドライバーの延長としても使えるタフネス構造

DR-22



DR-23



DR-24

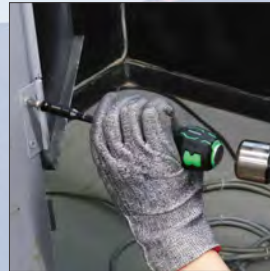

叩いて使用可能

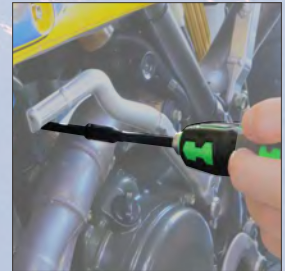

奥まった狭い場所に最適

動画を
チェック



ユニバーサルジョイント **26 ページ**

コーナーや壁際のネジが外せます。

DR-25



壁際のネジも外せます。

ストレート



首振り



ストレートでも首振りでも使用できます。

動画を
チェック



合体工具セット(DXZ-03~09)

4点セット(DXZ-03-04)



7点セット(DXZ-05-06)



8点セット(DXZ-07-09)

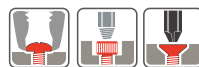

付属 ネジザウルス GTV



NEW DXZ-09



付属 ネジザウルス VP-4



9点セット(DXZ-08)



内容品

GTドライブ (DZ-70) 25 ページ	ネジモグラセット (DBZ-20) 16 ページ	ネジバズーカセット (DBZ-21) 18 ページ	ネジバズーカセット (DBZ-22) 18 ページ	ネジキャッチ (DR-19) 26 ページ	異通エクステンション (DR-23) 26 ページ
ユニバーサルジョイント (DR-25) 26 ページ	ネジザウルス PV-4 (PZ-67) 12 ページ	ネジザウルス GTV (PZ-77) 7 ページ	ネジザウルスリキッド (ZC-28) 23・111 ページ	ツールロールバック (KSE-35) 105 ページ	

合体工具

ネジタル・トランスフォーメーション

かゆい所に手が届く、
ネジザウルスの仲間たち



品番	価格	セット内容											JANコード (49898330)	梱包数 (ヶ)
		DZ-70	DBZ-20	DBZ-21	DBZ-22	DR-19	DR-23	DR-25	PZ-67	PZ-77	ZC-28	KSE-35		
DXZ-03	¥ 9,845 (8,950)	○	○	○								○	14339	1
DXZ-04		○	○		○							○	14346	
DXZ-05	¥ 14,080 (12,800)	○	○	○		○	○	○				○	14353	
DXZ-06		○	○		○	○	○	○				○	14360	
DXZ-07	¥ 18,260 (16,600)	○	○		○	○	○				○	○	14377	
DXZ-08	¥ 19,140 (17,400)	○	○	○	○	○	○			○	○	○	14384	
NEW DXZ-09	¥ 18,590 (16,900)	○	○		○	○	○	○	○		○	○	14391	



ネジザウルスセットS(PDS-01)

ネジザウルスGT+ネジバズーカビット5種

様々なネジのトラブルに対応するベストアイテムをセット!!



セット内容9点

PZ-58	ネジザウルス GT	DBZ-52	⊕プラス No.2 用ビット
PZM-58	ウルスマスク	DBZ-53	⊙六角穴対辺 2.5～3mm 用ビット
DBZ-50B	ネジバズーカグリップ	DBZ-54	⊙六角穴対辺 4mm 用ビット
DBZ-51	⊕プラス No.2 用ビット	DBZ-56	⊙六角穴対辺 5mm 用ビット ビットホルダー



ネジザウルスセットL(PDS-02)

ネジザウルス3種+ネジバズーカビット5種



セット内容10点

PZ-58	ネジザウルス GT	DBZ-52	⊕プラス No.2 用ビット
PZ-59	ネジザウルス RX	DBZ-53	⊙六角穴対辺 2.5～3mm 用ビット
PZ-60	ネジザウルス Z	DBZ-54	⊙六角穴対辺 4mm 用ビット
DBZ-50B	ネジバズーカグリップ	DBZ-56	⊙六角穴対辺 5mm 用ビット ビットホルダー
DBZ-51	⊕プラス No.2 用ビット		



ネジザウルスセット(PDS-03)

ネジザウルスDF+ネジバズーカビット&ネジモグラビット4種



セット内容9点

PZ-33	ネジザウルスDF 対応ネジ頭3～9.5mm	DBZ-62	⊙六角穴対辺2mm用ビット
PZM-30	ウルスマスクII	DBZ-63	⊙六角穴対辺2.5～3mm用ビット
DBZ-50R	ネジバズーカグリップ	DBZ-64	⊙六角穴対辺4mm用ビット
DBZ-51	⊕プラスNo.2用ビット	DBZ-65	⊙六角穴対辺5mm用ビット ビットホルダー



ネジバズーカ&ネジモグラセット(DBZ-01)

ネジバズーカ&ネジモグラビット9種



セット内容11点

DBZ-50B	ネジバズーカグリップ	DBZ-52	⊕プラスNo.2用ビット
DBZ-57	⊕プラスNo.1用ビット	DBZ-53	⊙六角穴対辺2.5～3mm用ビット
DBZ-51	⊕プラスNo.2用ビット	DBZ-54	⊙六角穴対辺4mm用ビット
DBZ-63	⊙六角穴対辺2.5～3mm用ビット	DBZ-56	⊙六角穴対辺5mm用ビット
DBZ-64	⊙六角穴対辺4mm用ビット	DR-94	⊕⊙#2～6用両頭ビット
DBZ-65	⊙六角穴対辺5mm用ビット		

品番	価格	重量 (g)	サイズ(mm)			JAN コード (49898330)	梱包 数量 (ケ)
			W	H	D		
PDS-01	¥10,450 (9,500)	893	300	190	60	35440	1
PDS-02	¥18,590 (16,900)	1,897	360	260	76	35457	
PDS-03	¥12,100 (11,000)	997	300	190	60	35464	
DBZ-01	¥12,980 (11,800)	917	300	190	60	14414	

ビックリするほど

錆を落とす

人と環境に優しい **中性**

材質色々 ご家庭、工場等にある様々な材質にご使用頂けます。

鉄 ステンレス 真鍮 銅

▶除去できないサビ：黒錆（黒色酸化皮膜など）
白錆（アルミニウム・マグネシウムなど）
青錆・緑錆（銅などに生じる重度の錆）

注意 ・シミや変色の可能性がありますので、事前に目立たない部分でお試しく下さい。
・除錆後はただちに水で十分に洗い流し、水置換性のある防錆剤 (ZC-20) で防錆処理してください。
・錆が発生した部品は肉厚減少や腐食により強度が低下している可能性があります。強い力が加わるパネやチェーンなどの機械部品は錆除去後であっても再使用しないでください。

泡タイプ (ZC-29)

泡タイプなので
錆にピタッと密着！



錆を諦める必要はありません！



泡で出る250gタイプ

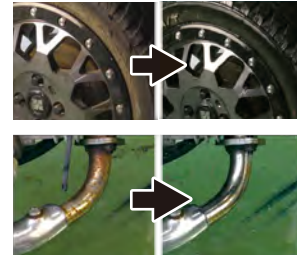

自動車・バイクのメンテナンスに！



動画でチェック

ミストタイプ (ZC-28M)

広範囲の錆も
シュッとひと吹き



シンク・水回り

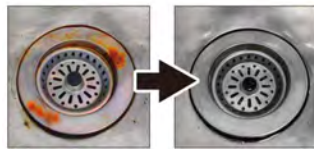

ミストで出る100gタイプ

自転車



液体タイプ (ZC-28)

瞬時に浸透、錆落とし！



液で出る100gタイプ

大容量タイプ (ZC-27・30)

浸け置きや詰替えにも便利な大容量！



4Lタイプ
ZC-27

1Lタイプ
ZC-30



動画でチェック



動画でチェック



錆トラブルのQ&Aはコチラ！

「製品の使い方動画」、「防錆処理方法」をご紹介します。

品番	価格	内容量	サイズ (mm)	JANコード (49898330)	梱包数量 (ヶ)
ZC-28	¥924 (840)	100g	H140xΦ40	90289	30
ZC-28M	¥1,298 (1,180)	100g	H160xW60xD40	92054	25
ZC-29	¥1,705 (1,550)	250g	H186xW88xD50	90296	24
ZC-27	¥17,820 (16,200)	4L	H280xW195xD105	90272	1
ZC-30	¥5,445 (4,950)	1L	H215xW130xD50	92061	12

ネジザウルスアフターリキッド (ZC-20)

ビックリするほど

錆を防ぐ

塩水噴霧試験
72時間 A級



防錆

自動車・バイク・工具などの金属及び機械部品のメンテナンスに最適。

耐樹脂性

ほとんどのプラスチック類に対し影響を与えません。

(ナイロン、PBT、PC、ABS、ガラエボ、PPS、アクリル)
ポリエステルガラス、PE、PVC、PP、ポリスチレンなど

水置換性

対象物の表面に水分が残っていても、隙間に入り込み表面を油膜で覆います。
ネジザウルスリキッドで除錆・水洗した後の防錆処理に最適です。

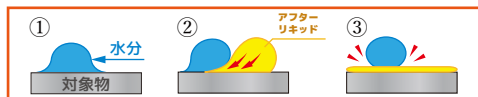

動画でチェック

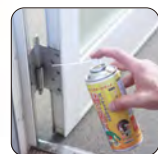

品番	価格	内容量	サイズ (mm)	JANコード (49898330)	梱包数量 (ヶ)
ZC-20	¥1,705 (1,550)	300g	H185xΦ68	92207	20