

削る

SHARPEN : SECTION



ジェットブラックヤスリ 凄まじい切れ味!!

- 目詰まりしにくい!
錆びにくいブラック仕上げ

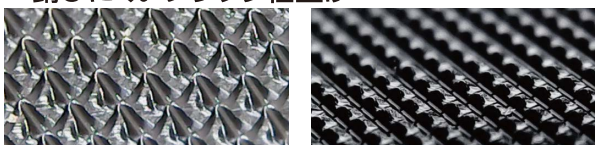

鋭い切れ味の研削力! 特殊黒染による防錆力!

- コーナー研削に差がつく側面加工

フラット加工面

側面を傷つけない
フラット仕上げ

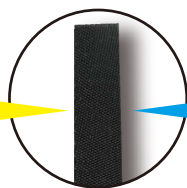
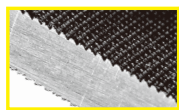

目立て加工面

コーナーをシャープ
に研削可能

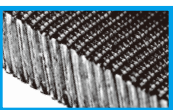

形状:平ヤスリのみ

- 研削可能材

アルミ・銅・貴金属・樹脂・鉄・ステンレス

切れ味の秘密

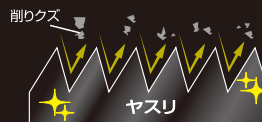

目立て後に削りクズを除去。
錆びにくい特殊なブラック仕上げで
目詰まりしにくく、切れ味をキープ。



目立て後に削りクズが残り、目詰まりし
やすく、本来の研削性が保てない。

刃物や金型など高硬度な金属は本製品では研削しないで下さい。

- ヤスリの種類 ヤスリの種類は多種多様ですが、その一部の呼称などを紹介いたします。(複目(あや目)のみの表です。)

呼称	組ヤスリ				精密ヤスリ				鉄工ヤスリ						
	目粗さ	荒目	中目	細目	油目	目粗さ	荒目	中目	細目	油目	目粗さ	荒目	中目	細目	油目
	TF-11~15	TF-31~35	TF-21~25	TF-41~45											

品番	断面形状	目の粗さ	サイズ(mm)			1cm辺りの山数	品番	断面形状	目の粗さ	サイズ(mm)			1cm辺りの山数	品番	断面形状	目の粗さ	サイズ(mm)			1cm辺りの山数
			全長	幅	厚み					全長	幅	厚み					全長	幅	厚み	
TF-11	平	中目	215	11	3.3	17	TF-23	丸	#3	200	Φ3.7	-	138	TF-35	三角	細目	215	9	-	27
TF-12	半丸	中目	215	12	3.8	17	TF-24	四角	#3	200	3.3	3.3	38	TF-41	平	中目	325	21	5	14
TF-13	丸	中目	215	Φ5.5	-	17	TF-25	三角	#3	200	4.5	-	38	TF-42	半丸	中目	325	20	6	14
TF-14	四角	中目	215	5.5	5.5	17	TF-31	平	細目	215	11	3.3	27	TF-43	丸	中目	300	Φ8	-	14
TF-15	三角	中目	215	9	-	17	TF-32	半丸	細目	215	12	3.8	27	TF-44	四角	中目	325	8	8	14
TF-21	平	#3	200	7.2	1.5	38	TF-33	丸	細目	215	Φ5.5	-	27	TF-45	三角	中目	325	15	-	14
TF-22	半丸	#3	200	6.3	2.2	38	TF-34	四角	細目	215	5.5	5.5	27							

※全ての規格の交差は±10% ※刃渡り…目立てを手作業で行っている為、寸法は参考とする。 ※TF-11~35の全長…樹脂グリップが付いていない状態での全長。
※TF-41~45の全長…木柄は手作業で取り付けている為、寸法は参考とする。

ジェットブラックヤスリシリーズ

凄まじい切れ味!!

- ・特殊黒染による表面処理で錆びにくい。
- ・電解研磨でヤスリ目を磨き研削性を向上。
- ・平ヤスリのヤスリ目がない面は、コーナー研削時に傷が入りにくいサイドフラット加工。



動画でチェック

組ヤスリ(TF-11~15)

目の粗さ:中目



品番	価格	形状	呼称	目の粗さ	サイズ (mm)		重量 (g)	JANコード (49898330)	梱包数量 (ケ)	
					刃渡り	全長				
TF-11	¥2,310 (2,100)	平	組	中目	100	215	58	65416	12	
TF-12	¥3,300 (3,000)	半丸					59			65423
TF-13	¥2,200 (2,000)	丸					41			65430
TF-14	¥2,618 (2,380)	四角					52			65478
TF-15	¥2,959 (2,690)	三角					56			65485

組ヤスリ(TF-31~35)

目の粗さ:細目



品番	価格	形状	呼称	目の粗さ	サイズ (mm)		重量 (g)	JANコード (49898330)	梱包数量 (ケ)	
					刃渡り	全長				
TF-31	¥3,190 (2,900)	平	組	細目	100	215	58	66413	12	
TF-32	¥4,620 (4,200)	半丸					61			66420
TF-33	¥2,420 (2,200)	丸					40			66437
TF-34	¥2,750 (2,500)	四角					55			66444
TF-35	¥3,190 (2,900)	三角					58			66451

精密ヤスリ(TF-21~25)

目の粗さ:#3



品番	価格	形状	呼称	目の粗さ	サイズ (mm)		重量 (g)	JANコード (49898330)	梱包数量 (ケ)	
					刃渡り	全長				
TF-21	¥3,520 (3,200)	平	精密	#3	100	200	21	65447	12	
TF-22	¥2,860 (2,600)	半丸					18			65454
TF-23	¥2,585 (2,350)	丸					16			65461
TF-24	¥3,190 (2,900)	四角					19			65492
TF-25	¥3,190 (2,900)	三角					17			65508

鉄工ヤスリ(TF-41~45)

目の粗さ:中目



品番	価格	形状	呼称	目の粗さ	サイズ (mm)		重量 (g)	JANコード (49898330)	梱包数量 (ケ)	
					刃渡り	全長				
TF-41	¥4,620 (4,200)	平	鉄工	中目	175	300	325	66468	1	
TF-42	¥5,280 (4,800)	半丸					325			66475
TF-43	¥3,190 (2,900)	丸					109			66482
TF-44	¥3,916 (3,560)	四角					325			66499
TF-45	¥5,126 (4,660)	三角					325			66505

*TF-41~45の全長...木柄は手作業で取り付けられている為、寸法は参考とする。

ジェットブラックヤスリセット(TFS-07・10・20・30)

・プロの方にもおすすめです。

TFS-07

組ヤスリ中目・精密ヤスリ#3
各3本の6本セット

TFS-10・20・30

用途に合わせた5本セット。クリーナーブラシが付属します。
作業内容によって3種のセットからお選びください。

付属ケース(W240xL240mm)

巻き込むことでコンパクトに収納出来ます
(Φ50mm)



- ・TFS-10
組ヤスリ中目セット
- ・TFS-20
精密ヤスリ#3セット
- ・TFS-30
組ヤスリ細目セット



TFS-10



セット品番	セット価格	内容品・形状					クリーナー ブラシ	呼称	サイズ (mm)			セット重量 (g)	JAN コード (49898330)	梱包 数量 (ケ)	
		平	半丸	丸	四角	三角			目の粗さ	刃渡り	全長				
TFS-07	¥15,180 (13,800)	TF-11	TF-12	TF-13	-	-	-	組	中目	100	215	274	65577	1	
TFS-10	¥13,530 (12,300)	TF-21	TF-22	TF-23	-	-	○	精密	#3		200	349			65584
TFS-20	¥14,850 (13,500)	TF-11	TF-12	TF-13	TF-14	TF-15	○	組	中目		215	170			65591
TFS-30	¥15,950 (14,500)	TF-21	TF-22	TF-23	TF-24	TF-25	○	精密	#3		200	371			65607

ヤスリ(TF-06・07・10)



TF-10

品番	価格	形状	刃渡り	サイズ (mm)			重量 (g)	JAN コード (49898330)	梱包 数量 (ケ)	
				全長	グリップ長	グリップ				
TF-06	¥1,155 (1,050)	平	100	200	90	ラバー	27	65362	10	
TF-07	¥1,155 (1,050)	丸					42			65379
TF-10	¥1,628 (1,480)	半丸					39			65409

ヤスリセット(TFS-01~02)

TFS-01



TFS-02



品番	価格	全長 (mm)	目の粗さ	内容品・形状					JAN コード (49898330)	梱包 数量 (ケ)
				平	半丸	丸	四角	三角		
TFS-01	¥5,940 (5,400)	185	中目	平	半丸	丸	四角	三角	65515	5
TFS-02	¥6,380 (5,800)	200	中目	平	半丸	丸	四角	三角		

ネジザウルス



回す

つかむ

切る

削る

むく

圧着

ハンダ

検査

工具セット

収納

ESD

ケミカル



ラチェットドライヴ(DZ-50)

六角軸タップに対応！ マルチに活躍ラチェットドライヴ!!

- ・従来の四角軸タップは、ハンドタッピング時のゆるみや落下の問題がありました。
- 一方、六角軸タップはインパクトドライバーなどに装着できますが、狭いスペースでは使えません。
- 本ラチェットドライヴは六角軸タップをワンタッチで装着でき、ゆるみや落下の心配がなく狭い場所でも快適に作業が出来ます。
- ・タップ以外にもドリルやテーパリーマー、ドライバービットなどの六角軸工具が装着できるので、作業フィールドがマルチに広がります。



六角軸タップ (M3~10対応)



新造ラチェットエンジン

歯数36のギアを最大6つのカムで保持し、精度と強度を両立。



六角軸ホルダーで様々なツールが使用可能！

品番	価格	サイズ (mm)		重量 (g)	JANコード (49898330)	梱包数量 (ケ)
		本体	ハンドルバー			
DZ-50	¥3,630 (3,300)	Φ23×81	Φ7×100	105	09502	10

テーパリーマー(TR-01~04)

- ・アルミ板、薄鉄板の穴加工、拡大やパイプの面取りに最適です。
- ・硬度：HRC55-58
- ・材質：炭素鋼



TR-02

品番	価格	孔開範囲	刃数	刃長	全長	重量 (g)	(mm)	
							JANコード (49898330)	梱包数量 (ケ)
TR-01	¥1,078 (980)	Φ3.0~12	6	81	113	60	66116	5
TR-02	¥1,254 (1,140)	Φ4.0~16	6	85	118	79	66123	
TR-04	¥2,860 (2,600)	Φ6.0~30	7	107	145	393	66147	

テーパリーマー(TR-11)

電動・手回し兼用型。

- ・アルミ板、薄鉄板の穴加工、拡大やパイプの面取りに最適です。
- ・六角軸付きなので、お手持ちの電動工具でご使用いただけます。
- ・硬度：HRC55-58
- ・材質：炭素鋼



バズーカグリップ

(DBZ-50R)
力をかけやすく回転力が従来グリップの約3倍！

※インパクトモードで使用しないで下さい。

品番	価格	孔開範囲	刃数	刃長	全長	重量 (g)	(mm)	
							JANコード (49898330)	梱包数量 (ケ)
TR-11	¥1,705 (1,550)	Φ3.0~11.5	6	81	127	72	66161	10
DBZ-50R	¥990 (900)	-	-	-	-	-	14506	1

ピンバイス(TP-20・23・24)



- ・プリント基板の穴開け、精密部品の加工用としてドリル・ピンなどを保持して多用途に使用可能。※ドリルは付属しません。
- ・材質:真鍮

電動ドライバー用(TP-20)

- ・片口コレット(ドリル保持部品)が2種付属。



片口コレット
装着ドリル径(Φmm)
0.7~1.9 1.9~3.0

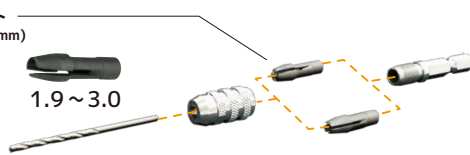

電動ドライバーに装着可能

両頭タイプ(TP-23)

- ・本体:両頭タイプ(貫通)
- ・両頭コレットが2種付属し4サイズに対応。



両頭コレット
装着ドリル径(Φmm)
0.1~1.2 2.0~2.5

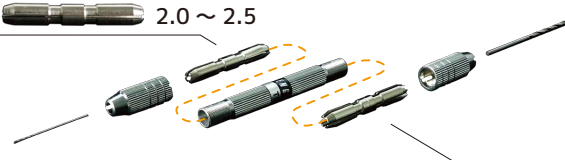

(Φmm)
1.2~2.0 2.5~3.2

単頭タイプ(TP-24)

- ・回転キャップ付き
- ・本体:単頭タイプ
- ・両頭コレットが2種付属し4サイズに対応。



両頭コレット
装着ドリル径(Φmm)
0.1~1.2 2.0~2.5

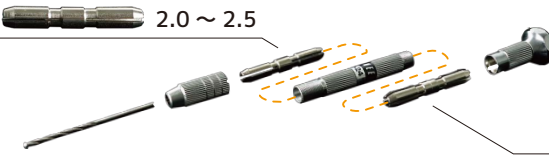

回転キャップ

(Φmm)
1.2~2.0 2.5~3.2

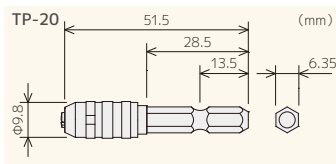

品番	価格	適応ドリル径 (片口タイプ)	適応ドリル径 (両口タイプ)	柄径	全長 (mm)	重量 (g)	JAN コード (49898330)	梱包 数量 (ケ)
TP-20	¥2,255 (2,050)	0.7~1.9 1.9~3.0		-	50	20	60206	
TP-23	¥2,420 (2,200)		0.1~1.2 2.0~2.5 1.2~2.0 2.5~3.2	Φ8	105	35	60237	10
TP-24	¥2,618 (2,380)		0.1~1.2 2.0~2.5 1.2~2.0 2.5~3.2	Φ8	95	40	60244	

※TP-23、24は交換部品の販売も行っております。(詳細は115ページをご覧ください)

ドリル(TD-03~60)



品番	価格	サイズ(mm) Φ 全長	JAN コード (49898330)	梱包 数量 (ケ)	品番	価格	サイズ(mm) Φ 全長	JAN コード (49898330)	梱包 数量 (ケ)
TD-03	¥847 (770)	0.3 20	64037	10	TD-18	¥473 (430)	1.8 45	64181	10
TD-04	¥710 (645)	0.4 20	64044		TD-20	¥418 (380)	2.0 48	64204	
TD-06	¥583 (530)	0.6 24	64068		TD-35	¥468 (425)	3.5 69	64358	
TD-09	¥495 (450)	0.9 30	64099		TD-50	¥699 (635)	5.0 84	64501	
TD-12	¥473 (430)	1.2 36	64129		TD-60	¥913 (830)	6.0 94	64600	
TD-16	¥462 (420)	1.6 42	64167						

タップ/タップセット(TT-03・10~16)



【セット内容】
・先タップ、中タップ、仕上げタップ

TT-03
【セット内容】
・中タップ4本(M2, 3, 4, 5)
・タップハンドル(TT-02)

品番	価格	重量 (g)	JAN コード (49898330)	梱包 数量 (ケ)
TT-03	¥5,060 (4,600)	100	65034	1

品番	価格	セット内容	サイズ	ピッチ	JAN コード (49898330)	梱包 数量 (ケ)
TT-10	¥3,960 (3,600)	先・中・仕上 3本組	M1.4	0.3	65102	10
TT-11	¥3,960 (3,600)		M1.7	0.35	65119	
TT-12	¥2,200 (2,000)		M2	0.4	65126	
TT-13	¥1,760 (1,600)		M3	0.5	65133	
TT-14	¥1,760 (1,600)		M4	0.7	65140	
TT-15	¥1,870 (1,700)		M5	0.8	65157	
TT-16	¥2,090 (1,900)		M6	1.0	65164	

タップハンドル(TT-01-02)



TT-01



TT-02

品番	価格	サイズ (mm)	適用タップ サイズ	ハンドル径	重量 (g)	JAN コード (49898330)	梱包 数量 (ケ)
TT-01	¥2,640 (2,400)	170	M1~M6.5	Φ7	84	65010	10
TT-02	¥2,200 (2,000)	85x60	M2~M6	Φ5	66	65027	

ネジザウルス
回す
つかむ
切る
削る
むく
圧着
ハンダ
検査
工具セット
収納
ESD
ケミカル



ポケットベンダー(TV-40)

アルミ板や銅板などの曲げ加工がご家庭で手軽に。

- ・ 2つのハンディバイスにはさんで曲げるだけの簡単金属曲げ工具です。
- ・ どこでも手軽に作業をする事が可能。
- ・ 工夫次第でコの字曲げや段曲げなど様々な加工が可能。
- ・ 材質：ステンレス



動画でチェック



約90°で曲げが可能!!

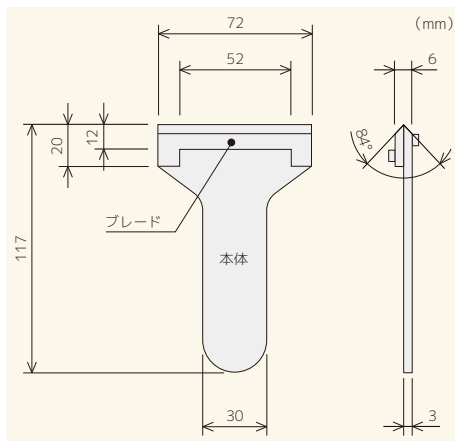
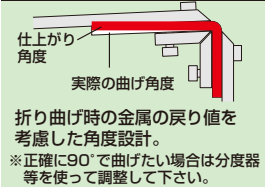

品番	価格	硬度 (HRC)	曲げ能力			セット重量 (g)	JANコード (49898330)	梱包数量 (ケ)
			素材	厚み(mm)	幅(mm)			
TV-40	¥5,500 (5,000)	58±2	アルミ板A5052	1.5以下	30以下	256 (1ペア)	66406	5
			純アルミ板A1000系	1.5以下	50以下			
			銅板・真鍮板	1.0以下	50以下			
			アルミ棒	φ3以下	-			
			銅・真鍮棒	φ2以下	-			

注意

A2000系等のアルミ合金の折り曲げや、曲げ能力以上の厚み・サイズの金属板には使用しないで下さい。本体やブレード・ネジが損傷し、正常に曲げ加工ができなくなる恐れがあります。

ヤンキーバイス(TV-25~27)

- ・ 薄板、丸棒、角材等のクランプも可能な特殊口金付。
- ・ 口金を裏返すとフラット口金としてご使用できます。

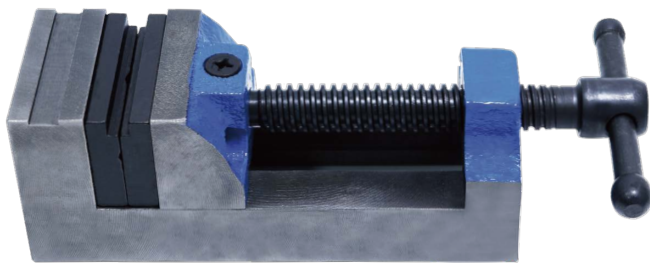

TV-26



動画でチェック

本体寸法

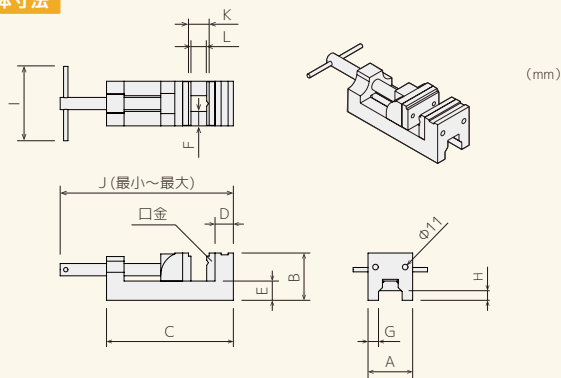

品番	A	B	C	D	E	F	G	H	I	J	K	L
TV-25	50	52	139	21	20	16.5	12	10.5	70	180~245	61	55
TV-26	65	52	165	26.5	20	23.5	19	9	80	211~290	76	70
TV-27	75	60	178	27	22	26	19.5	10	90	217~293	84	78

口金寸法

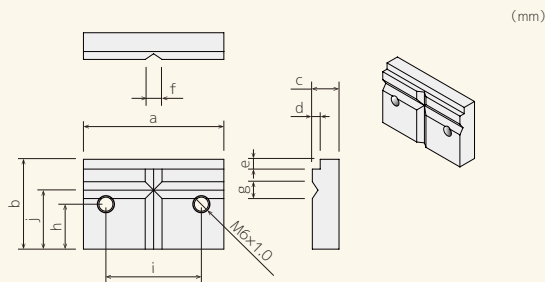

品番	a	b	c	d	e	f	g	h	i	j
TV-25	48	32	9.5	4	3	6	6	16	34	21
TV-26	63	32	9.5	4	3	7	7	16	40	21
TV-27	73	38	12.5	5	3	8	8	19	50	23.5

品番	価格	最大締付力 (kN)	重量 (kg)	JANコード (49898330)	梱包数量 (ケ)
TV-25	¥12,430 (11,300)	3	1.9	65850	1
TV-26	¥14,740 (13,400)	4	2.4	65867	
TV-27	¥16,500 (15,000)	5	3.5	65874	

ケガキペン (TZ-13)



軽くて持ちやすく携帯に便利！

- ・ペンと同じ感覚でケガキ作業が可能です。
- ・針の収納ができるので、安心安全。
- ・先端超硬チップ付き。
- ・鉄鋼・金物・陶磁器・プラスチックその他の材料に簡単にケガキができます。



品番	価格	サイズ (mm)	重量 (g)	JAN コード (49898330)	梱包数量 (ケ)
TZ-13	¥1,815 (1,650)	138	36	69131	10

ケガキペン用替芯 (TZ-15)



品番	価格	JAN コード (49898330)	梱包数量 (ケ)
TZ-15	¥792 (720)	69155	1

オートポンチ (TZ-14)



ハンマーなしで優しく打てる！

- ・先端超硬チップ付き。
- ・金物だけでなく、プラスチックなどにも使用可能。
- ・押し込むだけで目打ちが可能。
- ・携帯に便利なペンタイプ。



品番	価格	サイズ (mm)	重量 (g)	JAN コード (49898330)	梱包数量 (ケ)
TZ-14	¥2,013 (1,830)	138	26	69148	10

キャップを回して目打ちの強弱を調整 真上にも打ち込み可能



オートポンチ用替芯 (TZ-16)



品番	価格	JAN コード (49898330)	梱包数量 (ケ)
TZ-16	¥880 (800)	69162	1

ケガキ針 (TZ-05)



品番	価格	サイズ (mm)	重量 (g)	JAN コード (49898330)	梱包数量 (ケ)
TZ-05	¥748 (680)	220	30	69056	10

ウルスくんのおすすめ♡

詳細はP.60・63をご参照ください。

アルミ加工に便利やで〜!

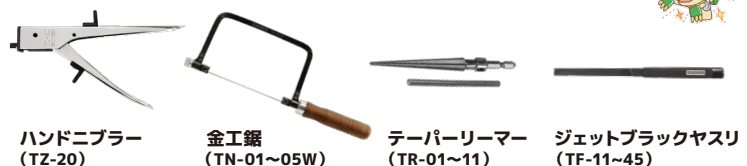

センターポンチ (TZ-07)

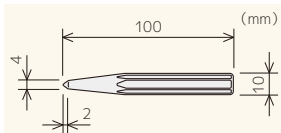

品番	価格	重量 (g)	JAN コード (49898330)	梱包数量 (ケ)
TZ-07	¥660 (600)	45	69070	10

直尺 (TM-04-05)



品番	価格	形状	長さ (cm)	幅 (mm)	JAN コード (49898330)	梱包数量 (ケ)
TM-04	¥660 (600)	直尺	15	15	66246	1
TM-05	¥1,430 (1,300)	直尺	30	25	66253	

ワイヤーブラシセット (TZ-12)

さまざまな材質の汚れ落としに便利なワイヤーブラシセット。

- ・ステンレスブラシ：傷が付いても良い所のガンコな汚れ落としに適した硬いブラシです。サビ落としや塗装剥がしにも使用できます。
- ・真鍮ブラシ：ステンレスブラシよりも傷が付きにくく、傷つきやすい材質の汚れ落としに適したブラシです。
- ・ナイロンブラシ：傷を付けたくない所の汚れ落としに適した柔らかいブラシです。
- ・ネジザウルスリキッドとの併用で錆落とし効果UP!



ステンレスブラシ



真鍮ブラシ



ナイロンブラシ

品番	価格	全長 (mm)	重量 (g)	JAN コード (49898330)	梱包数量 (ケ)
TZ-12	¥957 (870)	185	20	69124	30

ネジザウルス
回す
つかむ
切る
削る
むく
圧着
ハンダ
検査
工具セット
収納
ESD
ケミカル